



fischer **technik**

+punten

9 pluspunten voor fischertechnik.

Een speelsysteem dat in zijn soort uniek en

onbegrensd veelzijdig is. **9** pluspunten,

elk op zich reeds een voldoende reden om

met fischertechnik kennis te maken. Op de

volgende **9** bladzijden.

®



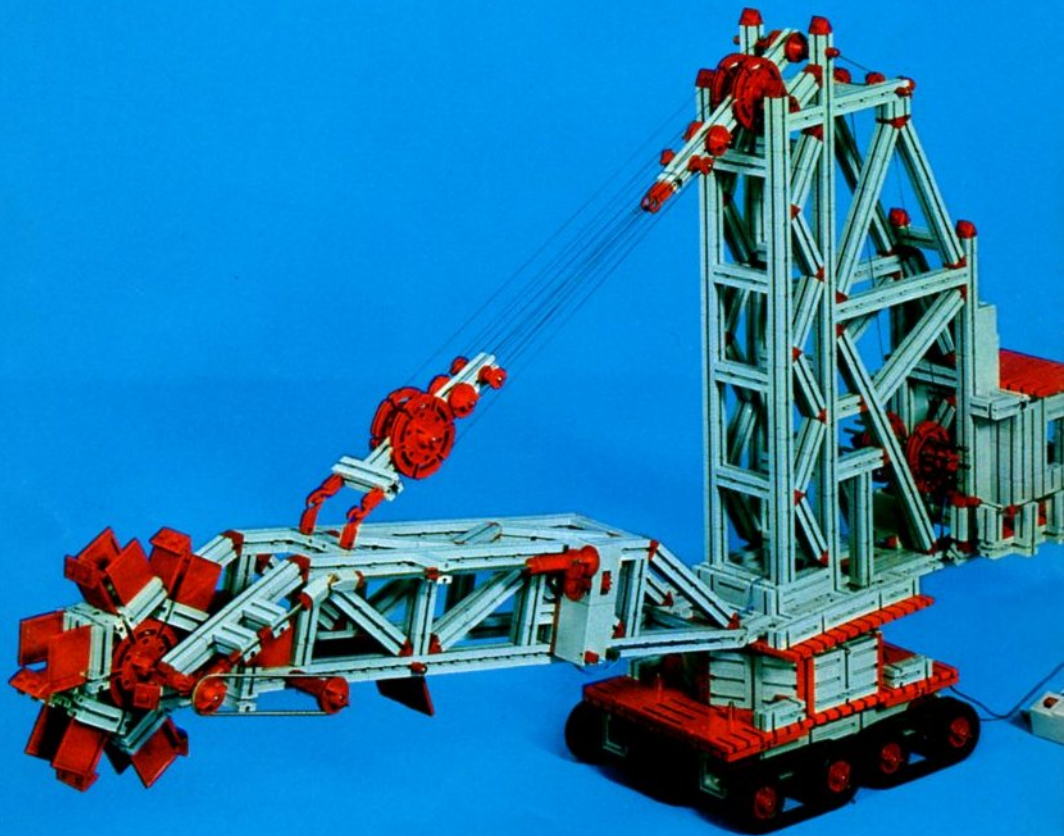

1.

**fischertechnik heeft leuke,
vrolijke, prettig aandoende kleuren.**

**fischertechnik bouwstenen en
modellen bezitten heldere
kleurencomposities in rood, grijs
en zwart. fischertechnik is
uiterst hygiënisch. En wat ook zeer
belangrijk is: fischertechnik wekt
belangstelling bij jong en oud.**

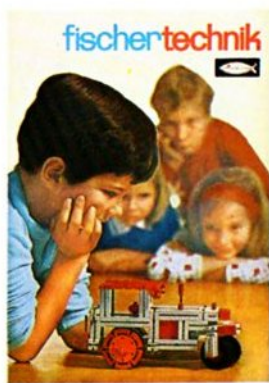

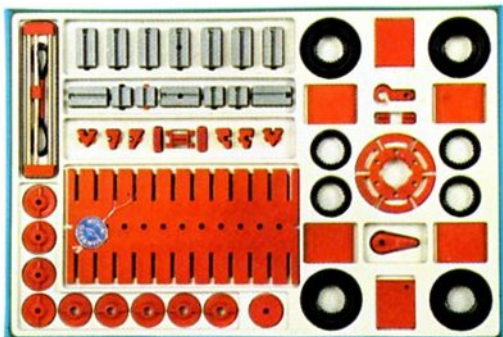

2.

fischertechnik verpakkingen en onderdelen maken een frisse indruk, zijn gemakkelijk te hanteren en degelijk.

Alleen al de aanblik van fischertechnik is een waar genoegen.

fischertechnik heeft een hoog aangeschreven speelwaarde en wordt door pedagogen zeer gewaardeerd.

Belangrijke onderscheidingen — «Het beste speelgoed van het jaar» — «Speel prettig»* — zijn gunstige aanbevelingen voor fischertechnik.

* Onderscheiding van de werkcommissie «Gutes Spielzeug» e.V. in Ulm.

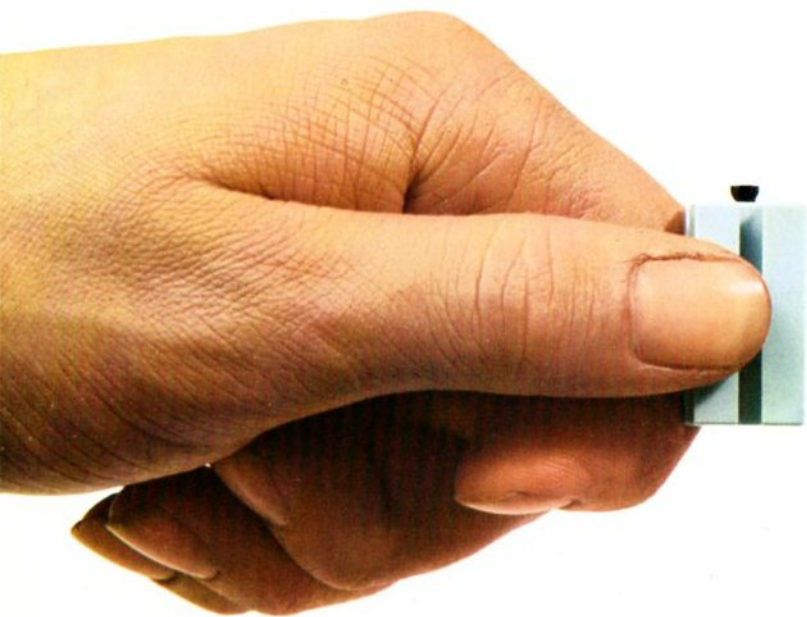

3.

**fischertechnik onderdelen liggen
prettig in de hand.**

**Vijfjarigen spelen net zo graag
met fischertechnik als veertienjarigen.**

**Met fischertechnik bouwt men even
gemakkelijk kleine als grote modellen.**

**fischertechnik – een speelsysteem
waar jong en oud wèg van is.**

**fischertechnik speelgoed is
overal populair.**

De pin glijdt er gemakkelijk in en zorgt voor een onwrikbaar vaste verbinding.

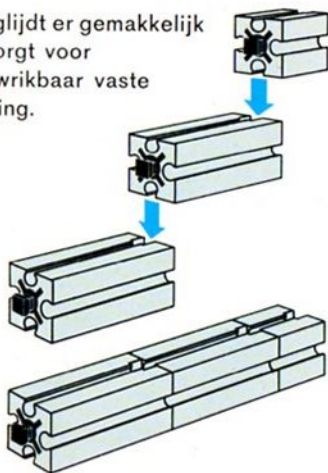

Basissteen met aan de zijde een kruisvormig gat voor de pin van de korte steen.

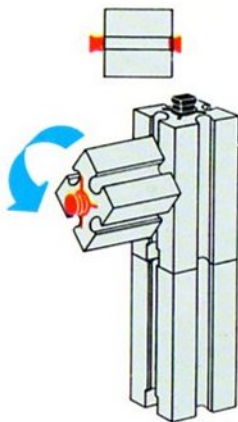

De platte stenen passen aan alle kanten in de sleuf van de basissteen.

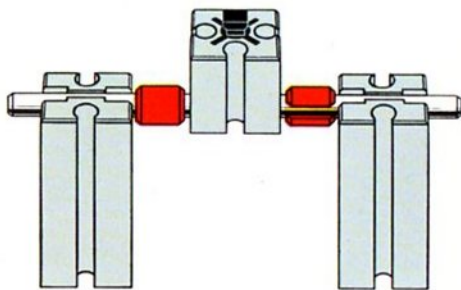
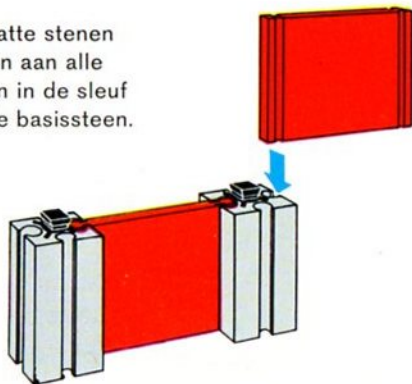



fischertechnik-wiel:
een band met in het
midden de naafhelften
vast aan elkaar
gedraaid.



4.

fischertechnik is een uniek
speelsysteem. Voor fischertechnik
heeft men geen
hulpgereedschap nodig.

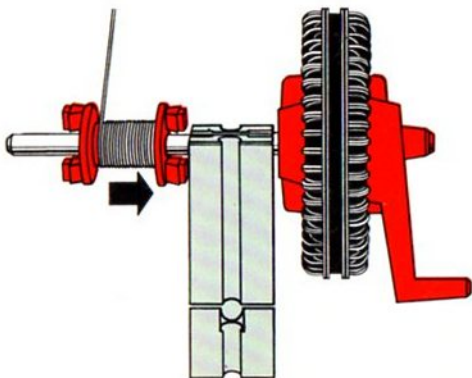

De verbinding van de fischertechnik
bouwstenen onderling is aan
alle kanten mogelijk. De sleuven
zijn gelijktijdig aslagers.
fischertechnik is uitstekend
geschikt voor experimenteren:
de modellen zijn snel in elkaar
gezet en weer snel afgebroken.

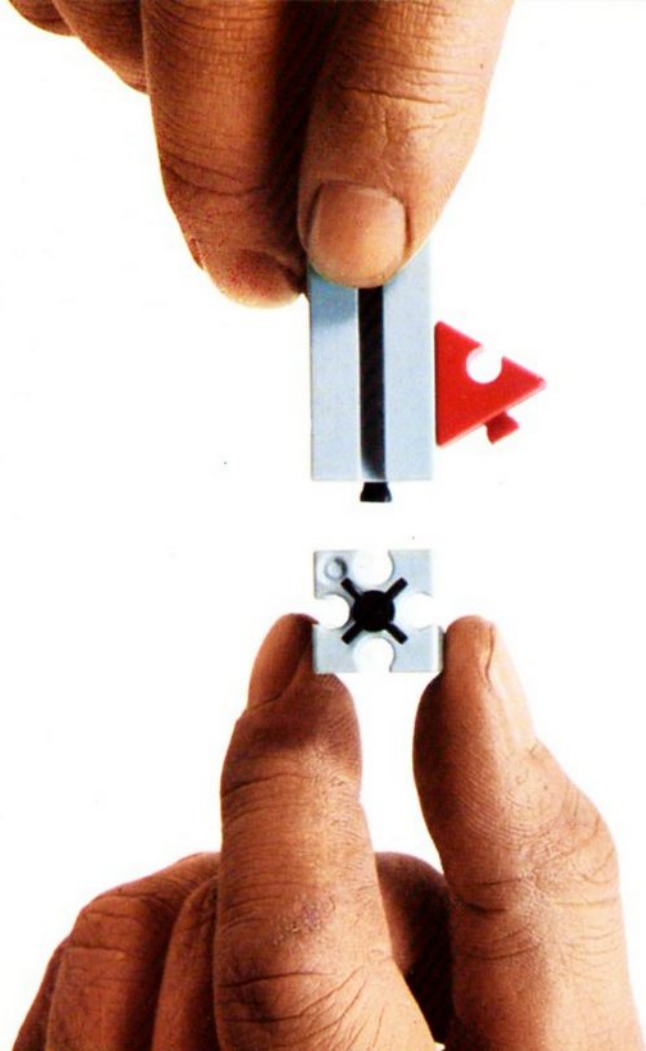

5.

**fischertechnik bouwonderdelen
zijn niet aan slijtage
onderhevig.**

**fischertechnik bouwonderdelen
worden door steken en schuiven
met elkaar verbonden. Ze schuiven
gemakkelijk in elkaar dank zij een
maximum aan precisie – een
nauwkeurigheid van 2/100 mm – en laten
niet vanzelf los. fischertechnik modellen
houden zich goed en staan zeer stevig.**



6.

**fischertechnik bouwonderdelen
zijn buitengewoon sterk
en stabiel.**

**fischertechnik bouwonderdelen kunnen
zeer veel verdragen. De modellen
natuurlijk eveneens. Dure kunststoffen
van hoge kwaliteit worden
voor fischertechnik gebruikt: de grijze
onderdelen zijn van TERLURAN, de
rode onderdelen zelfs van NYLON.
Zelfs wilde spelletjes deren
fischertechnik niet.**

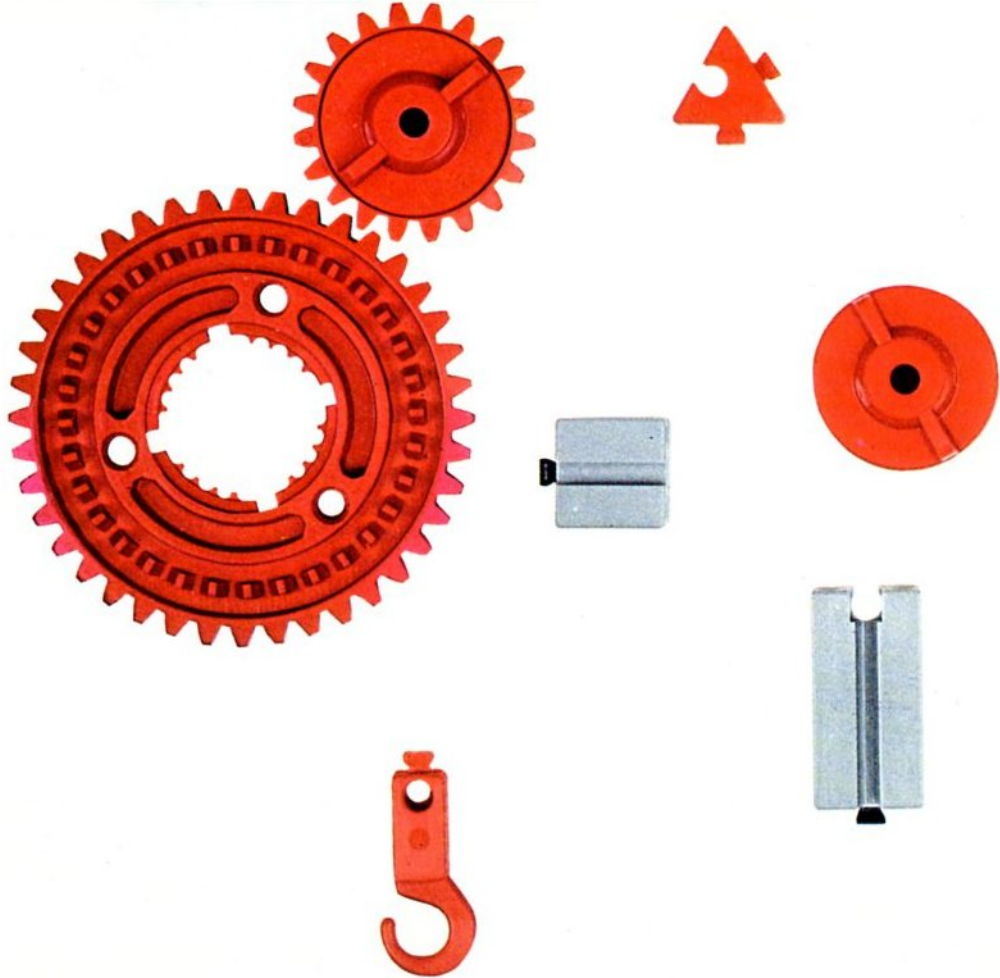

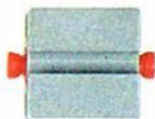
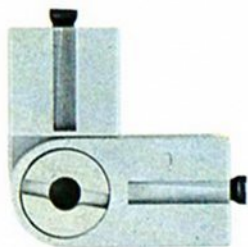

**fischertechnik biedt
ongelooflijk veel mogelijkheden.**



**Met slechts enkele fischertechnik
bouwonderdelen zijn er bijna
onbegrensde bouw mogelijkheden.
Juist bij het arbeidspedagogisch
onderwijs wordt fischertechnik
dus met succes toegepast.**



8.

**fischertechnik kan naar
verkiezing worden aangevuld.**

**De aanvullingsmogelijkheden bij
fischertechnik zijn praktisch onbegrensd.
Talrijke bouwdozen ter aanvulling
en uitbreiding openen steeds
weer nieuwe wegen voor experimenten
en konstruktie. En alleen
fischertechnik biedt de mogelijkheid
om talrijke afzonderlijke delen
als speelgoed aan te schaffen.**

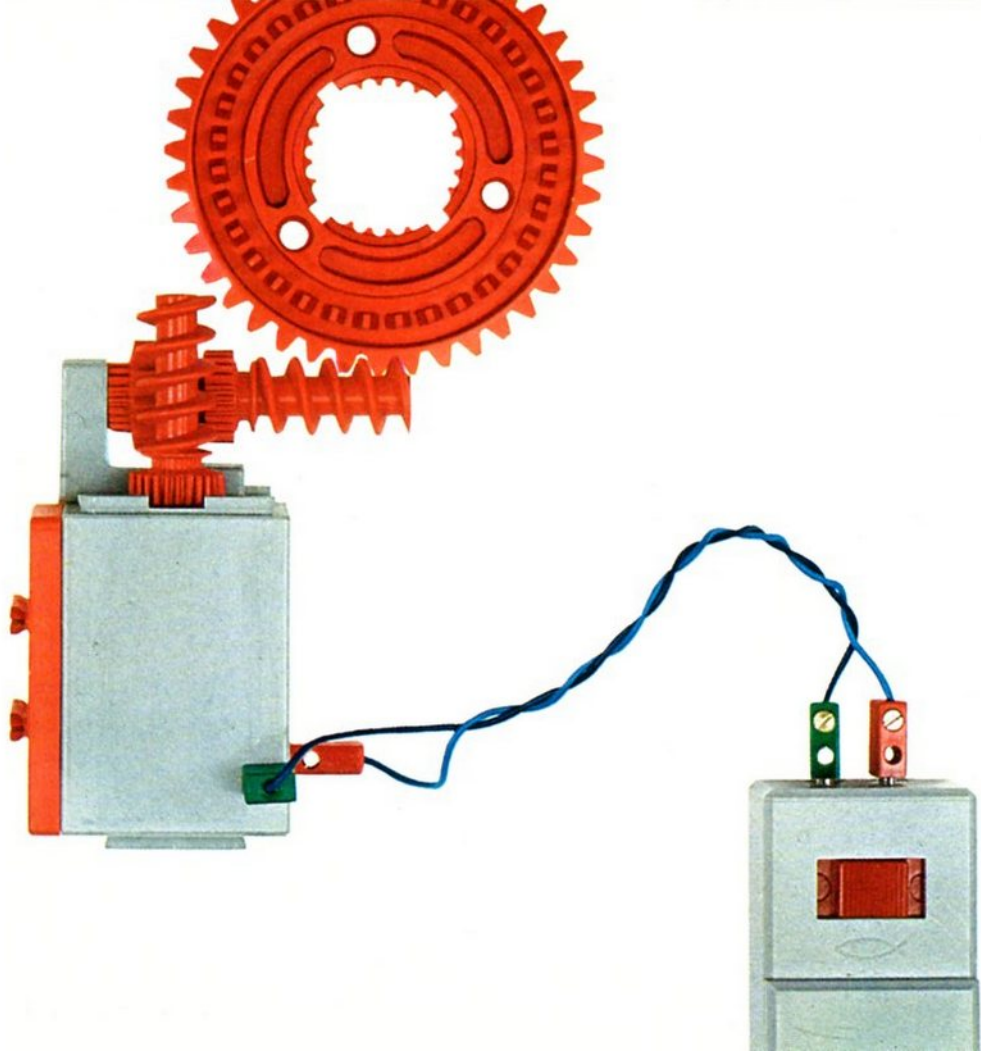

9.

**fischertechnik modellen
kunnen gemakkelijk en snel
gemotoriseerd worden.**

**De fischertechnik elektromotor
als krachtbron brengt zelfs
zeer grote modellen in beweging.
Deze motor kan aan elke bouwsteen
worden aangesloten. Talrijke machines
en soorten van aandrijving
kunnen met behulp van deze motor
natuurgetrouw worden nagemaakt.**

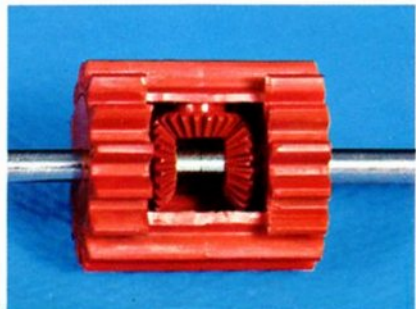
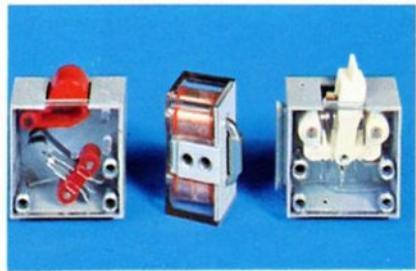
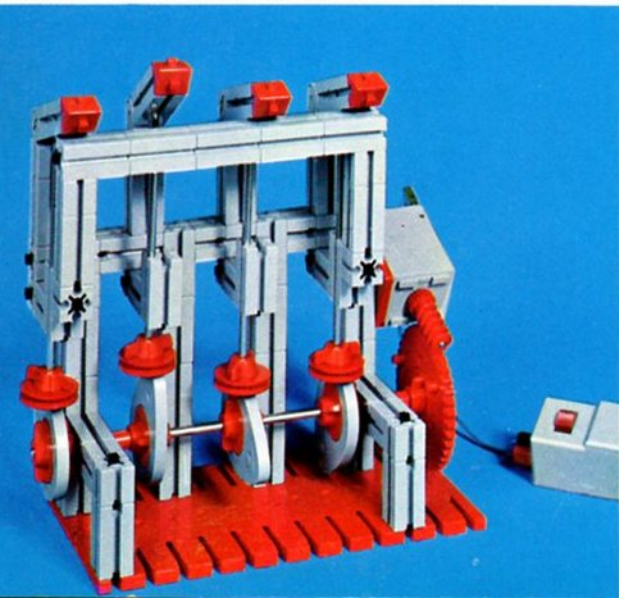

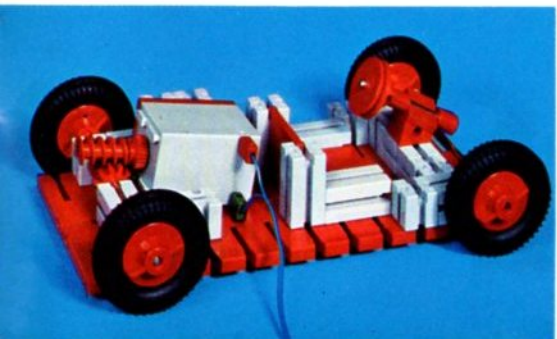
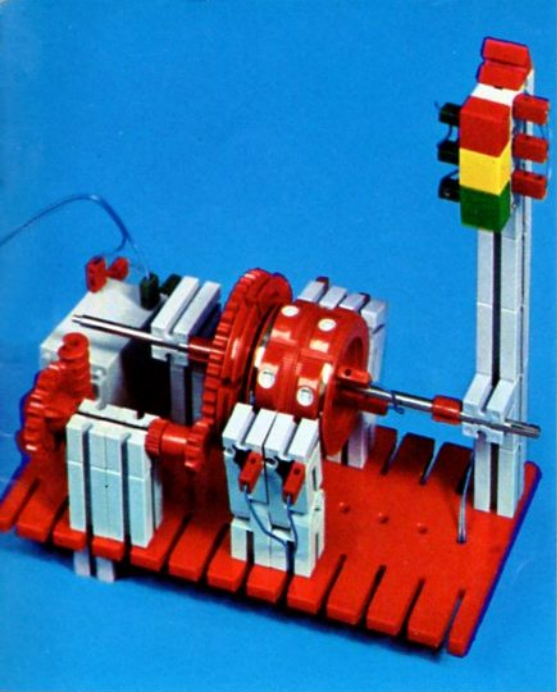

fischertechnik – een systeem
zonder grenzen. Een uniek
spel met de techniek:
leerzaam, hoogst interessant
en van grote pedagogische
waarde.

